

Panasonic

Panasonic

JQ1-B-18V-F

モデル:

メーカー/ブランド:

製品の説明

データベース:

RoHのステータス

在庫状況

配達場所

輸送モード

JQ1-B-18V-F

Panasonic

JQ RELAY 1 FORM C 18V

JQ1-B-18V-F.pdf

鉛フリー/ RoHS準拠

39018 pcs stock

香港

DHL/Fedex/TNT/UPS/EMS

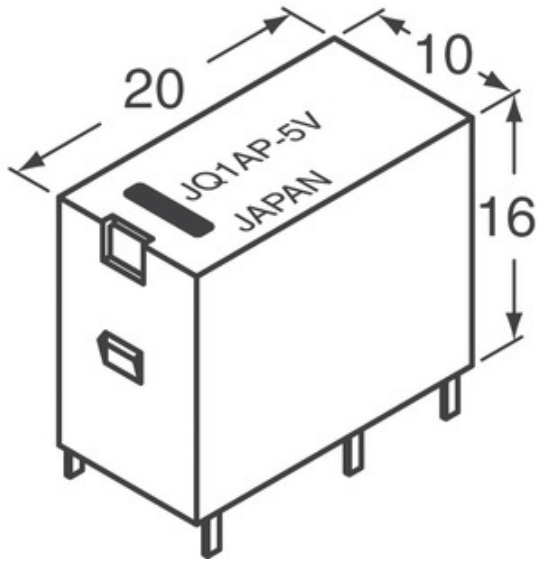

見積もりをリクエストする

画像はあくまで参考用です、実用的な製品の仕様を参照してください。

JQ1-B-18V-Fの仕様

| | |
|----------------------|----------------------------|
| モデル | JQ1-B-18V-F |
| メーカー | Panasonic |
| 説明 | JQ RELAY 1 FORM C 18V |
| フリーステータス/ ROHS状態 | 鉛フリー/ RoHS準拠 |
| 在庫あり | 39018 pcs |
| データシート | JQ1-B-18V-F.pdf |
| シリーズ | * |
| 水分感受性レベル (MSL) | 1 (Unlimited) |
| 鉛フリーステータス/ ROHSステータス | Lead free / RoHS Compliant |
| 詳細な説明 | Relay Coil |

関連ラベル

| | | |
|--------------------------------------|---|--|
| Panasonic JQ1-B-18V-F | JQ1-B-18V-Fディストリビュータ | JQ1-B-18V-Fサプライヤー |
| JQ1-B-18V-Fの価格 | JQ1-B-18V-Fの写真 | JQ1-B-18V-Fイメージ |
| JQ1-B-18V-F PDFデータシート | JQ1-B-18V-Fデータシートをダウンロード | JQ1-B-18V-Fデータシート |
| JQ1-B-18V-F在庫 | JQ1-B-18V-Fを購入する | Panasonicを購入する |
| Panasonic JQ1-B-18V-F | Panasonicサプライヤー | Panasonicディストリビュータ |
| Panasonic JQ1-B-18V-F | Panasonic - Consumer Division JQ1-B-18V-F | Panasonic - Consumer Electronics Corp. JQ1-B-18V-F |
| Panasonic Battery Group JQ1-B-18V-F | Panasonic Electric Works - ACSD JQ1-B-18V-F | Panasonic Electronic Components - Semiconductor Pr JQ1-B-18V-F |
| Panasonic - ATG JQ1-B-18V-F | Panasonic - BSG JQ1-B-18V-F | Panasonic - DTG JQ1-B-18V-F |
| Panasonic Electric Works JQ1-B-18V-F | Panasonic Electronic Components JQ1-B-18V-F | Panasonic Industrial Automation Sales JQ1-B-18V-F |
| Panasonic Semiconductor JQ1-B-18V-F | | |

関連商品

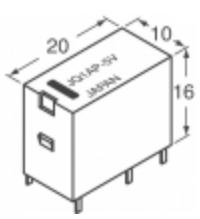

JQ1-B-9V-F

メーカー: Panasonic
説明: JQ RELAY 1 FORM C 9V
在庫: 41857 pcs

RFQ



JQ1-9V

メーカー: Panasonic
説明: RELAY GENERAL PURPOSE SPDT 5A 9V
在庫: 3646 pcs

RFQ

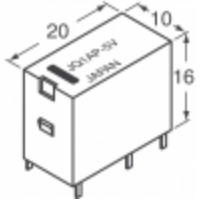

JQ1-F-5V-F

メーカー: Panasonic
説明: JQ RELAY 1 FORM C 5V
在庫: 49961 pcs

RFQ



JQ1-5V-F

メーカー: Panasonic
説明: RELAY GENERAL PURPOSE SPDT 5A 5V
在庫: 18344 pcs

RFQ

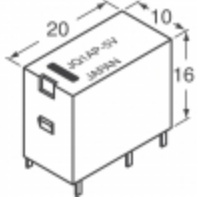

JQ1-B-12V-F

メーカー: Panasonic
説明: RELAY GEN PURPOSE SPDT 5A 12V
在庫: 33903 pcs

RFQ



JQ1-6V

メーカー: Panasonic
説明: RELAY GENERAL PURPOSE SPDT 5A 6V
在庫: 5303 pcs

RFQ

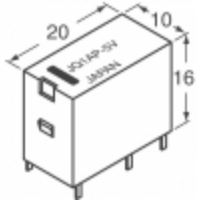

JQ1-B-5V-F

メーカー: Panasonic
説明: JQ RELAY 1 FORM C 5V
在庫: 48004 pcs

RFQ



JQ1-6V-F

メーカー: Panasonic
説明: RELAY GENERAL PURPOSE SPDT 5A 6V
在庫: 25493 pcs

RFQ

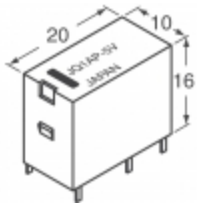

JQ1-B-24V-F

メーカー: Panasonic
説明: JQ RELAY 1 FORM C 24V
在庫: 39522 pcs

RFQ

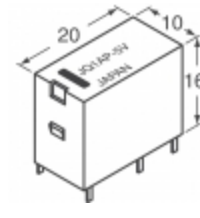

JQ1-B-6V-F

メーカー: Panasonic
説明: JQ RELAY 1 FORM C 6V
在庫: 46529 pcs

RFQ

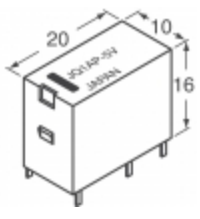

JQ1-B-48V-F

メーカー: Panasonic
説明: JQ RELAY 1 FORM C 48V
在庫: 41459 pcs

RFQ



JQ1-9V-F

メーカー: Panasonic
説明: RELAY GENERAL PURPOSE SPDT 5A 9V
在庫: 31079 pcs

RFQ