



Grayhill, Inc.

70M-IAC24A

モデル:

70M-IAC24A

メーカー/ブランド:

Grayhill, Inc.

製品の説明

AC INPUT MODULE 240V

データベース:

 70M-IAC24A.pdf

RoHのステータス

 鉛フリー/ RoHS準拠

在庫状況

6491 pcs stock

配達場所

香港

輸送モード

DHL/Fedex/TNT/UPS/EMS

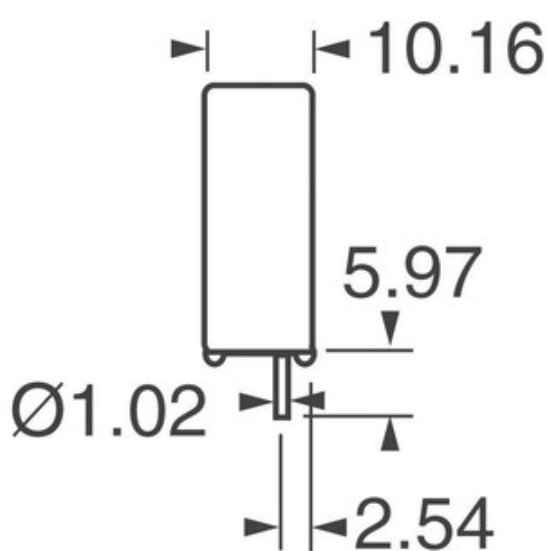

見積もりをリクエストする

画像はあくまで参考用です、実用的な製品の仕様を参照してください。







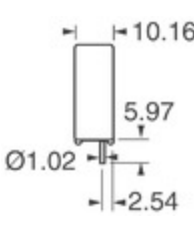
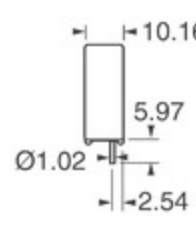
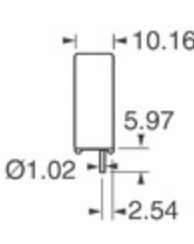

70M-IAC24Aの仕様

モデル	70M-IAC24A
メーカー	Grayhill, Inc.
説明	AC INPUT MODULE 240V
フリーステータス/ ROHS状態	鉛フリー/ RoHS準拠
在庫あり	6491 pcs
データシート	 70M-IAC24A.pdf
電圧 - 出力	24VDC
電圧 - 入力	240VAC
タイプ	AC Input Module
ターンオン時間	20ms
時間をオフにします	20ms
スタイル	Mini
シリーズ	70
水分感受性レベル (MSL)	1 (Unlimited)
鉛フリーステータス/ ROHSステータス	Lead free / RoHS Compliant
特徴	-
詳細な説明	AC Input Module Output Module 10mA 24VDC Output 240VAC Supply
電流 - 出力	10mA
電流 - 入力	6mA
色	Yellow

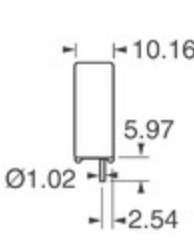
関連ラベル

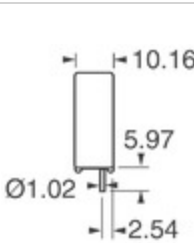
Grayhill, Inc. 70M-IAC24A	70M-IAC24Aディストリビュータ	70M-IAC24Aサプライヤー
70M-IAC24Aの価格	70M-IAC24Aの写真	70M-IAC24Aイメージ
70M-IAC24A PDFデータシート	70M-IAC24Aデータシートをダウンロード	70M-IAC24Aデータシート
70M-IAC24A在庫	70M-IAC24Aを購入する	Grayhill, Inc.を購入する
Grayhill, Inc. 70M-IAC24A	Grayhill, Inc. サプライヤー	Grayhill, Inc. ディストリビュータ
Grayhill, Inc. 70M-IAC24A	Grayhill Inc. 70M-IAC24A	

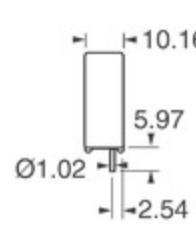
関連商品

 <p>70M-IAC24 メーカー: Grayhill, Inc. 説明: AC INPUT MODULE 120V 在庫: 8328 pcs</p> <p>RFQ</p>	 <p>70M-IDC5N メーカー: Grayhill, Inc. 説明: AC/DC INPUT MODULE 35-60V 在庫: 7618 pcs</p> <p>RFQ</p>
 <p>70M-IDC24 メーカー: Grayhill, Inc. 説明: DC INPUT MODULE 3-32V 在庫: 7924 pcs</p> <p>RFQ</p>	 <p>70M-IAC5A メーカー: Grayhill, Inc. 説明: AC INPUT MODULE 240V 在庫: 7462 pcs</p> <p>RFQ</p>
 <p>70M-IAC15A メーカー: Grayhill, Inc. 説明: AC INPUT MODULE 240V 在庫: 6349 pcs</p> <p>RFQ</p>	 <p>70M-8A メーカー: Bussmann (Eaton) 説明: FUSE CARTRIDGE 8A 125VAC/300VDC 在庫: 3411 pcs</p> <p>RFQ</p>
 <p>70M-IAC15 メーカー: Grayhill, Inc. 説明: AC INPUT MODULE 120V 在庫: 6338 pcs</p> <p>RFQ</p>	 <p>70M-IDC5NP メーカー: Grayhill, Inc. 説明: AC/DC INPUT MOD 15-32V/10-32V 在庫: 6512 pcs</p> <p>RFQ</p>
 <p>70M-IDC5G メーカー: Grayhill, Inc. 説明: AC/DC INPUT MODULE 35-60V 在庫: 6842 pcs</p> <p>RFQ</p>	 <p>70M-IDC15 メーカー: Grayhill, Inc. 説明: DC INPUT MODULE 3-32V 在庫: 7424 pcs</p> <p>RFQ</p>
 <p>70M-IDC5 メーカー: Grayhill, Inc. 説明: DC INPUT MODULE 3-32V 在庫: 7608 pcs</p> <p>RFQ</p>	 <p>70M-IAC5 メーカー: Grayhill, Inc. 説明: AC INPUT MODULE 120V 在庫: 7587 pcs</p> <p>RFQ</p>

Copyright©2020電子部品の信頼性の高い分配者

Eメール: Info@infinity-electronic.com

住所: 17F、ゲイロード商業ビル、114-118 Lockhart Road、ワンチャイ、香港

