



Grayhill, Inc.

62S11-L9-PH

モデル:

62S11-L9-PH

メーカー/ブランド:

Grayhill, Inc.

製品の説明

ROTARY ENCODER OPTICAL 32PPR

データベース:

 62S11-L9-PH.pdf

RoHのステータス

 鉛フリー / RoHS準拠

在庫状況

1972 pcs stock

配達場所

香港

輸送モード

DHL/Fedex/TNT/UPS/EMS

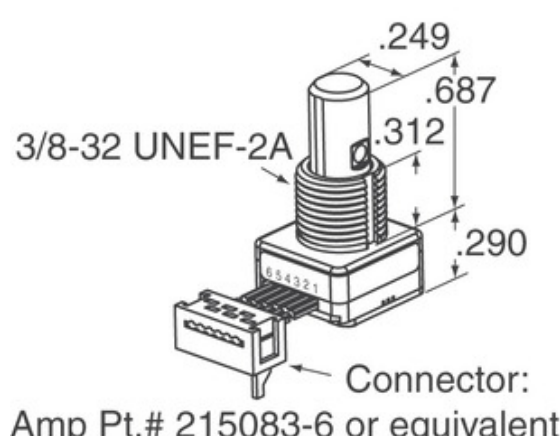

見積もりをリクエストする

画像はあくまで参考用です、実用的な製品の仕様を参照してください。







62S11-L9-PHの仕様

モデル	62S11-L9-PH
メーカー	Grayhill, Inc.
説明	ROTARY ENCODER OPTICAL 32PPR
フリーステータス/ROHS状態	鉛フリー/ RoHS準拠
在庫あり	1972 pcs
データシート	 62S11-L9-PH.pdf
電源電圧 -	5V
結線スタイル	PC Pin
シリーズ	62S
回転寿命 (サイクル分)	1M
回転あたりのパルス	32
出力タイプ	Quadrature (Incremental)
他の名前	62S11L9PH
オリエンテーション	Vertical
装着タイプ	PCB, Through Hole
水分感受性レベル (MSL)	1 (Unlimited)
鉛フリーステータス/ROHSステータス	Lead free / RoHS Compliant
エンコーダタイプ	Optical
戻り止め	Yes
内蔵スイッチ	Yes
アクチュエータタイプ	1/4" Dia Flatted End

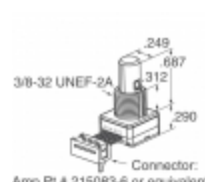
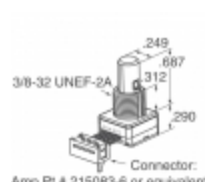
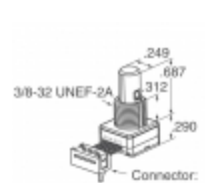
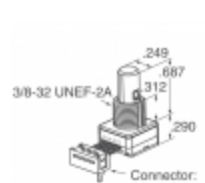
関連ラベル

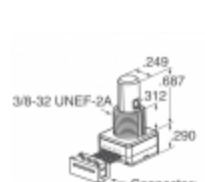
Grayhill, Inc. 62S11-L9-PH	62S11-L9-PHディストリビュータ	62S11-L9-PHサプライヤー
62S11-L9-PHの価格	62S11-L9-PHの写真	62S11-L9-PHイメージ
62S11-L9-PH PDFデータシート	62S11-L9-PHデータシートをダウンロード	62S11-L9-PHデータシート
62S11-L9-PH在庫	62S11-L9-PHを購入する	Grayhill, Inc.を購入する
Grayhill, Inc. 62S11-L9-PH	Grayhill, Inc. サプライヤー	Grayhill, Inc.ディストリビュータ
Grayhill, Inc. 62S11-L9-PH	Grayhill Inc. 62S11-L9-PH	

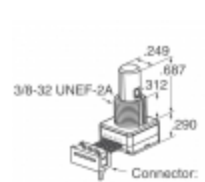
関連商品

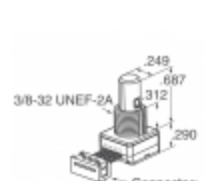
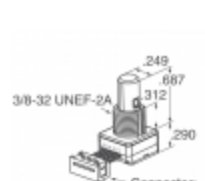
 <p>62S11-L9-020CH メーカー: Grayhill, Inc. 説明: ROTARY ENCODER OPTICAL 32PPR 在庫: 2264 pcs</p> <p>RFQ</p>	 <p>62S11-M0-030CH メーカー: Grayhill, Inc. 説明: ROTARY ENCODER OPTICAL 32PPR 在庫: 2151 pcs</p> <p>RFQ</p>
 <p>62S11-L9-040C メーカー: Grayhill, Inc. 説明: ROTARY ENCODER OPTICAL 32PPR 在庫: 1938 pcs</p> <p>RFQ</p>	 <p>62S11-L9-020C メーカー: Grayhill, Inc. 説明: ROTARY ENCODER OPTICAL 32PPR 在庫: 1773 pcs</p> <p>RFQ</p>
 <p>62S11-M0-040CH メーカー: Grayhill, Inc. 説明: ROTARY ENCODER OPT 32PPR 2" CBL 在庫: 1915 pcs</p> <p>RFQ</p>	 <p>62S11-M0-020SH メーカー: Grayhill, Inc. 説明: ROTARY ENCODER OPT 32PPR 2" CBL 在庫: 2051 pcs</p> <p>RFQ</p>
 <p>62S11-M0-050C メーカー: Grayhill, Inc. 説明: ROTARY ENCODER OPT 32PPR 5" CBL 在庫: 2292 pcs</p> <p>RFQ</p>	 <p>62S11-M0-060C メーカー: Grayhill, Inc. 説明: ROTARY ENCODER OPT 32PPR 6" CBL 在庫: 2289 pcs</p> <p>RFQ</p>
 <p>62S11-M0-020C メーカー: Grayhill, Inc. 説明: ROTARY ENCODER OPT 32PPR 2" CBL 在庫: 1812 pcs</p> <p>RFQ</p>	 <p>62S11-L5-PH メーカー: Grayhill, Inc. 説明: ROTARY ENCODER OPTICAL 32PPR 在庫: 2218 pcs</p> <p>RFQ</p>
 <p>62S11-L9-020SH メーカー: Grayhill, Inc. 説明: ROTARY ENCODER OPTICAL 32PPR 在庫: 1952 pcs</p> <p>RFQ</p>	 <p>62S11-L9-020S メーカー: Grayhill, Inc. 説明: ROTARY ENCODER OPTICAL 32PPR 在庫: 2134 pcs</p> <p>RFQ</p>

Copyright©2020電子部品の信頼性の高い分配者

Eメール: Info@infinity-electronic.com

住所: 17F、ゲイロード商業ビル、114-118 Lockhart Road、ワンチャイ、香港

